

# TARAN CLASSIQUE

## NBKP-1006 BNC



# nella™

## INSTALLATION POUR ROBINET DE LAVABO À TROU UNIQUE

### MERCI D'AVOIR CHOISI NELLA™

Bienvenue dans la famille Nella™. Nous sommes convaincus que la qualité supérieure, le design et l'esthétique de Nella rendront votre espace salle de bains plus agréable pendant de nombreuses années à venir. Si vous avez des questions concernant les produits Nella, contactez votre représentant commercial local ou visitez notre site Web [www.nellabath.com](http://www.nellabath.com) pour notre service clientèle ou pour tous renseignements.

Merci encore,  
NELLA™

### AVANT L'INSTALLATION

Avant l'installation s'il vous plaît assurez-vous d'examiner toutes les instructions d'installation avec un technicien de plomberie agréé ou qualifié qui est familier avec tous les codes de plomberie et de construction locaux dans votre juridiction.

### CARACTÉRISTIQUES DU PRODUIT ET DESCRIPTION

#### CARACTÉRISTIQUES

- Robinet de lavabo à trou unique
- Distributeur en céramique monobloc
- Réglage des limites de températures pour une sécurité accrue
- Montage à trou unique
- Design bec bas
- Bec fixe
- 1,5 gallons (5,7 litres) par minute de débit maximal / Conforme CALGreen

#### COMPOSANTS INCLUS

- Robinet de lavabo en laiton massif
- Tuyaux d'alimentation d'eau chaude et d'eau froide en acier tressé

#### CODES ET NORMES

Répond ou dépasse:

- ASME A112.18.1 / CSA B125.1
- ICC/ANSI A117.1
- NSF 61
- cUPC
- AB 1953
- CALGreen

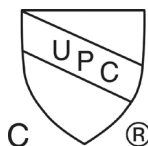

CALGreen



# TARAN CLASSIQUE

## NBKP-1006 BNC

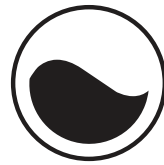

# nella™

---

## INSTALLATION POUR ROBINET DE LAVABO À TROU UNIQUE

---

### IMPORTANT - AVANT L'INSTALLATION

Immédiatement après la réception de votre produit Nella et en le retirant de son emballage, nous vous conseillons vivement une **INSPECTION IMMÉDIATE** de votre produit Nella pour détecter d'éventuels dommages pendant le transport. Toute réclamation pour dommage visible ou caché doit être faite immédiatement pour que le transporteur en assume l'entière responsabilité et en absorbe les coûts.

Si des dommages ou des défauts sont détectés, **NE PAS INSTALLER** votre produit Nella. Toute réclamation faite après l'installation du produit, pour des dommages ou des défauts sur la finition du produit, sera exclue de la garantie du fabricant.

Afin d'assurer l'installation correcte du produit, vous devez utiliser les services d'un entrepreneur en plomberie très compétent et expérimenté ou un entrepreneur agréé.

Vérifiez que tous les murs sont droits et que toutes les surfaces de montage / d'installation sont à niveau. Couper l'alimentation en eau.

Nous suggérons que deux personnes au minimum effectuent l'installation du produit Nella.

Conservez ces informations pour référence ultérieure.

Si des connexions finales doivent être faites sous le sol fini - l'accès sous le sol fini est recommandé.

Veillez prendre les précautions nécessaires pour protéger votre vasque Nella. Nous vous suggérons **DE COUVRIR LE SOL** avec une couverture ou un drap en tissu souple et d'y poser la vasque durant l'installation afin de s'assurer que le produit ne devienne ni rayé, ni endommagé.

Si le produit est recouvert d'un film de protection en polyéthylène, ne pas enlever le film avant l'installation. Cependant, si la vasque doit toucher de façon permanente une autre surface (par exemple une paroi), alors retirer le film avant l'installation.

Évitez de laisser tomber la vasque pendant la manipulation afin d'éviter les ébréchures ou des dommages. Nous recommandons l'utilisation de gants en caoutchouc.

Veillez inspecter la vasque avant installation pour confirmer que toutes les dimensions du produit correspondent aux spécifications du produit (tolérances nominales acceptées).

# TARAN CLASSIQUE

## NBKP-1006 BNC



### INSTALLATION POUR ROBINET DE LAVABO À TROU UNIQUE

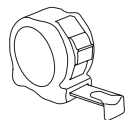

Ruban à mesurer



Crayon à papier



Règle

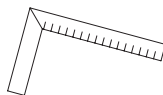

Équerre



Niveau

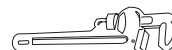

Pince serre-tube

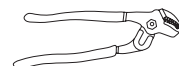

Pince multiprise

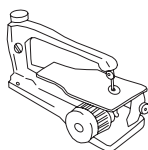

Scie à chantourner



Clé à molette  
ou clé anglaise

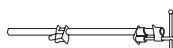

Collier de serrage

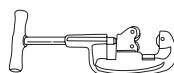

Coupe-conduits

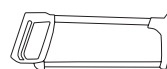

Scie à métaux



Mastic de plombier  
ou calfeutrage



Couteau à mastic

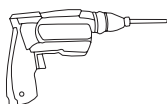

Perceuse



Tournevis cruciforme



Tournevis à tête plate

### DIMENSIONS APPROXIMATIVES

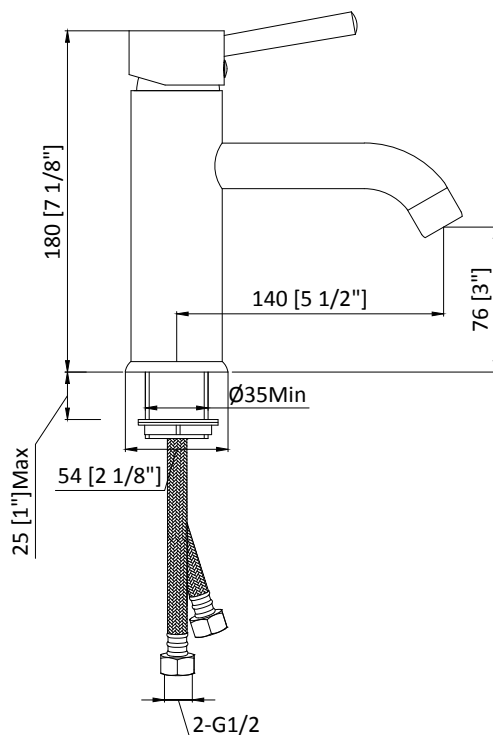

# TARAN CLASSIQUE

## NBKP-1006 BNC



### INSTALLATION POUR ROBINET DE LAVABO À TROU UNIQUE

### Liste illustrée des pièces

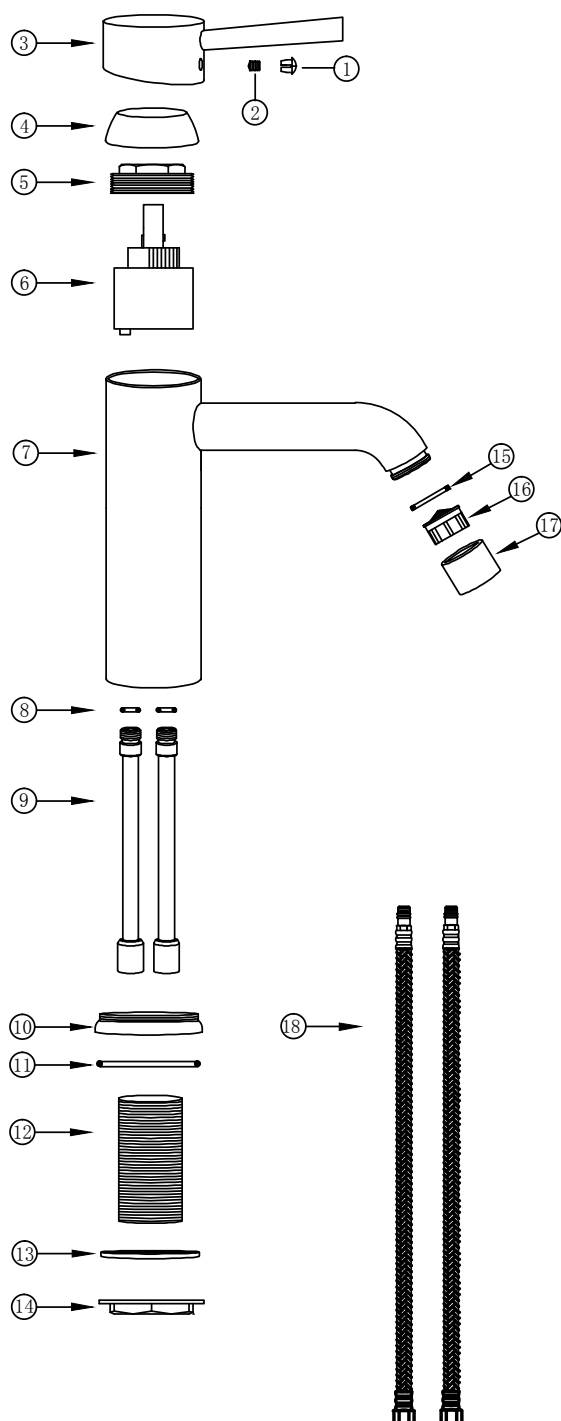

1. Bouton
2. Vis
3. Poignée
4. Bouchon
5. Ecrou de retenue
6. Cartouche céramique
7. Assemblage du bec
8. Joint torique
9. Conduites d'eau en cuivre
10. Siège du bec de robinet
11. Joint torique
12. Tube de montage / tige
13. Joint d'étanchéité
14. Contre-écrou
15. Joint d'étanchéité
16. Aérateur
17. Couvercle d'aérateur
18. Tuyaux d'alimentation en eau

# TARAN CLASSIQUE

## NBKP-1006 BNC



### INSTALLATION POUR ROBINET DE LAVABO À TROU UNIQUE

1. Retirez le contre-écrou (14) du robinet.

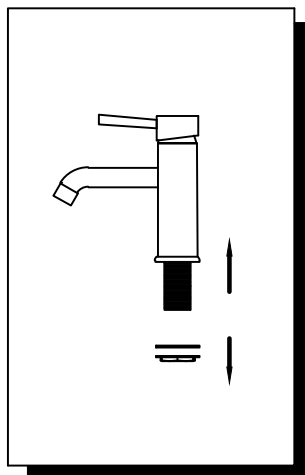

2. Visser les tuyaux d'alimentation en eau chaude et eau froide (18) sur les conduites d'eau / arrivées d'eau en cuivre (9).

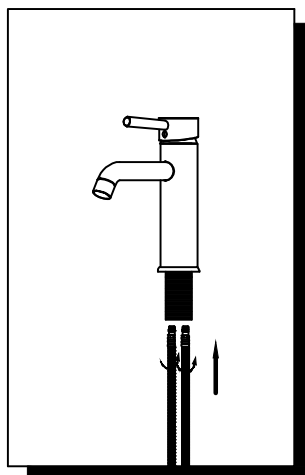

3. Assurez-vous que le corps du robinet, le siège (10) et le joint torique sont bien connectés.

4. Placez le tube de montage / la tige (12) à l'emplacement souhaité sur le comptoir.

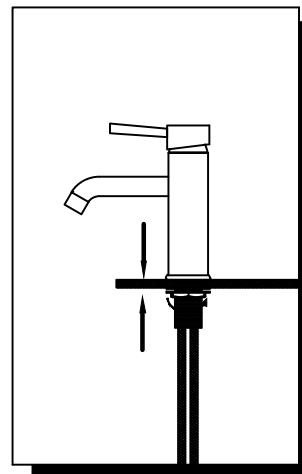

5. Une fois en place, fixez le joint d'étanchéité (13) et finalement vissez le contre-écrou. Assurez-vous de bien serrer le contre-écrou afin que le robinet soit solidement attaché.

6. Raccordez les tuyaux d'alimentation à l'alimentation principale en eau et serrez fermement.

